

ПАСПОРТ

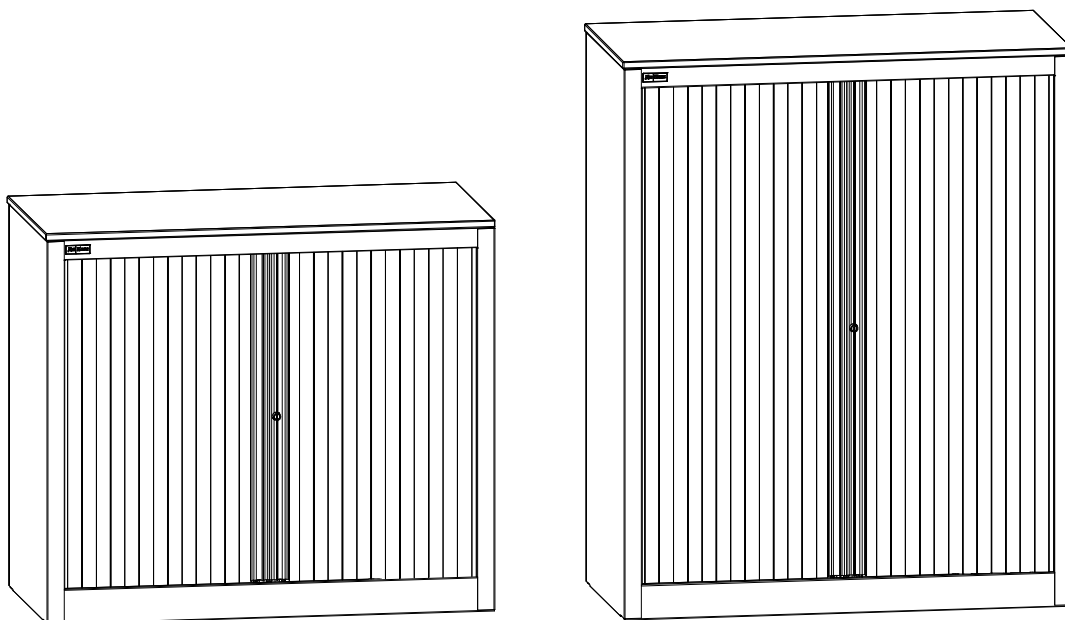









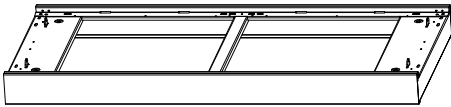

Шкафы офисные с дверьми-жалюзи
КД-141, КД-142

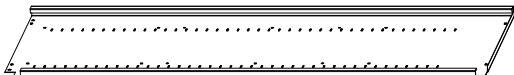
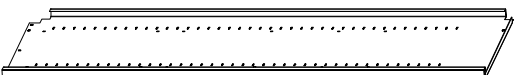
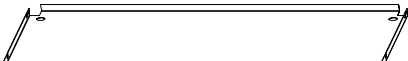
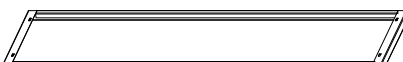

Дата _____ Контролёр ОТК _____ Упаковщик _____
изготовления

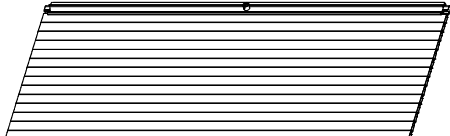
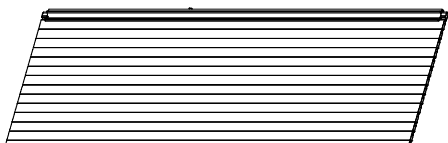
Санкт-Петербург

1. Комплект поставки (два упаковочных места (двери отдельно))

№	Наименование	КД-141	КД-142	Изображение
1	Основание	1	1	
2	Стенка боковая правая	1	1	
3	Стенка боковая левая	1	1	
4	Стенка задняя правая	1	1	
5	Стенка задняя левая	1	1	
6	Крышка	1	1	
7	Боковина внутренняя правая	1	1	
8	Боковина внутренняя левая	1	1	
9	Дно	1	1	
10	Полка *	1	2	
11	Столешница с комплектом монтажным *	*	*	
12	Дверь-жалюзи правая	1	1	
13	Дверь-жалюзи левая	1	1	
14	Направляющая под жалюзи радиусная правая	2	2	
15	Направляющая под жалюзи радиусная левая	2	2	
16	Направляющая под жалюзи прямая правая	2	2	

№	Наименование	КД-141	КД-142	Изображение
17	Направляющая под жалюзи прямая левая	2	2	
18	Вставка в направляющую под жалюзи	2	2	
19	Шильда "ДиКом"	1	1	
20	Опора регулируемая M10	4	4	
21	Заглушка 20	2	2	
22	Опора под полку	4	8	
23	Винт-саморез 4,2x9,5	58	58	
24	Солидол в пакете	1	1	
25	Папка "Pendaflex" A4 *	*	*	

*** Примечание:**

Столешница, дополнительные полки, а так же папки "Pendaflex" приобретаются отдельно по желанию Покупателя.

2. Схема сборки



Внимание!

В холодное время года во избежание деформации пластиковых элементов дверей-жалюзи перед сборкой выдержать двери-жалюзи в развёрнутом виде при комнатной температуре не менее 2-х часов!

1

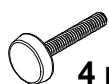

4 шт.
Опора регулируемая M10



4 шт.
Винт-саморез 4,2x9,5



Опоры предварительно закрутить **до упора.**

Слегка подогните углы боковых стенок для плотного прилегания их к основанию и крышке.

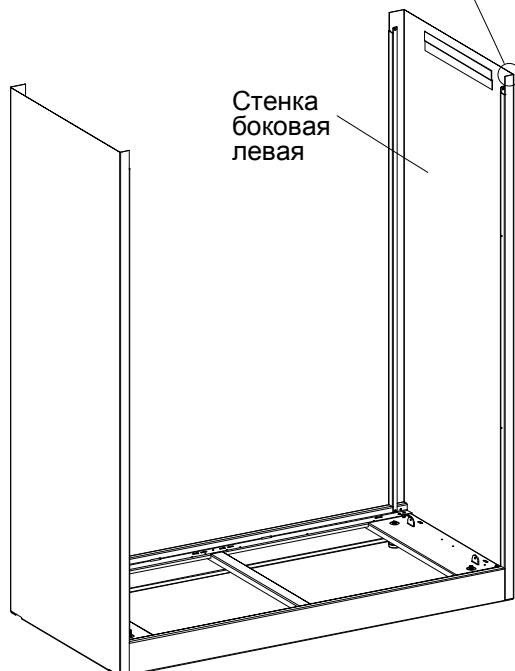

2

6 шт.
Винт-саморез
4,2x9,5

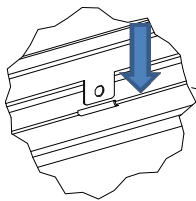

3

6 шт.
Винт-саморез
4,2x9,5

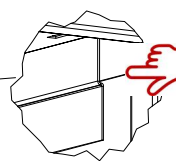
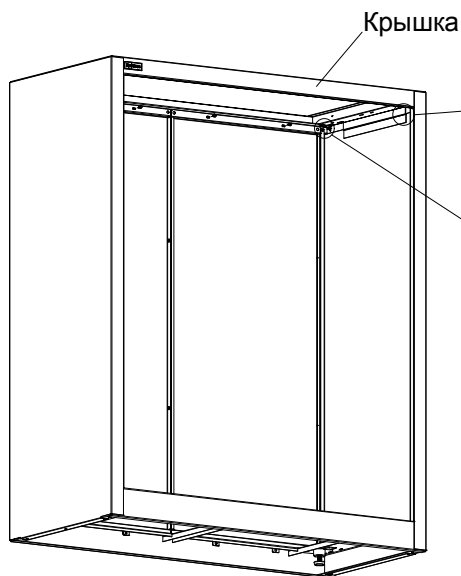

Крышку завести в зацепы стенок боковых!

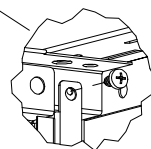

4



Не допускаются перекосы и ступеньки в местах стыка направляющих. При правильной установке направляющих места их соединения должны обеспечивать плавный ход дверей-жалюзи во время их движения.

12 шт.
Винт-саморез
4,2x9,5

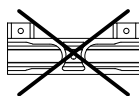

Вставка в направляющую под жалюзи

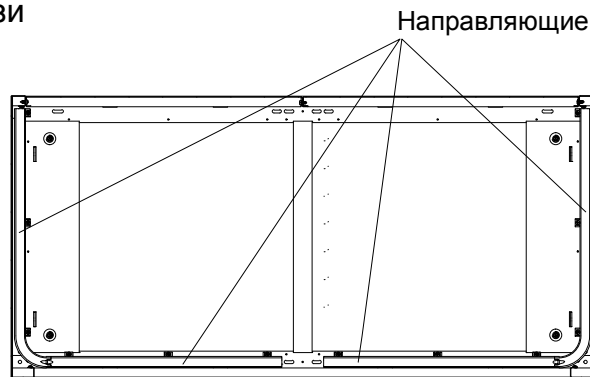
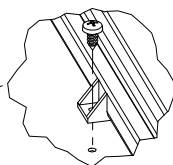
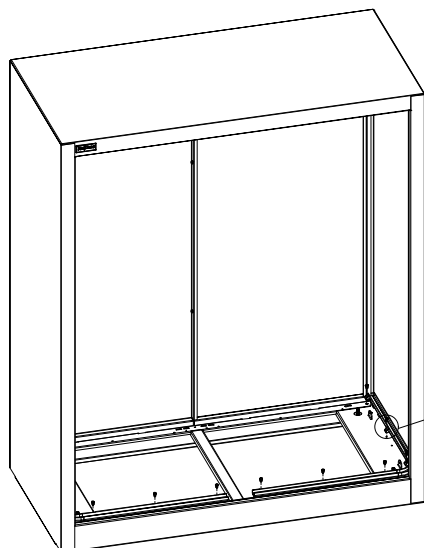

Вставку в направляющую установить после монтажа дверей-жалюзи!

5

 12 шт.
Винт-саморез
4,2x9,5

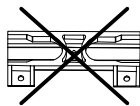

Вставка в направляющую под жалюзи



Не допускаются перекосы и ступеньки в местах стыка направляющих.

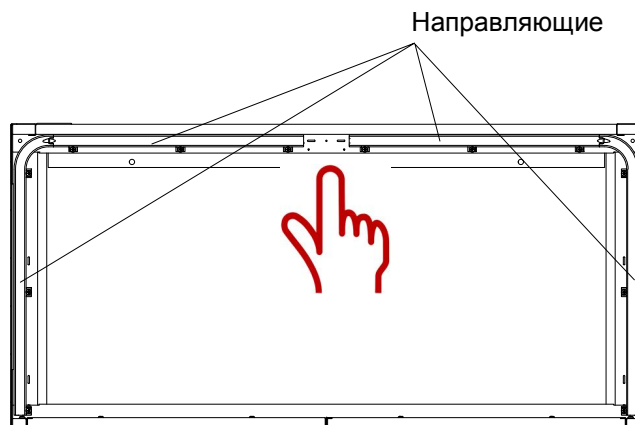
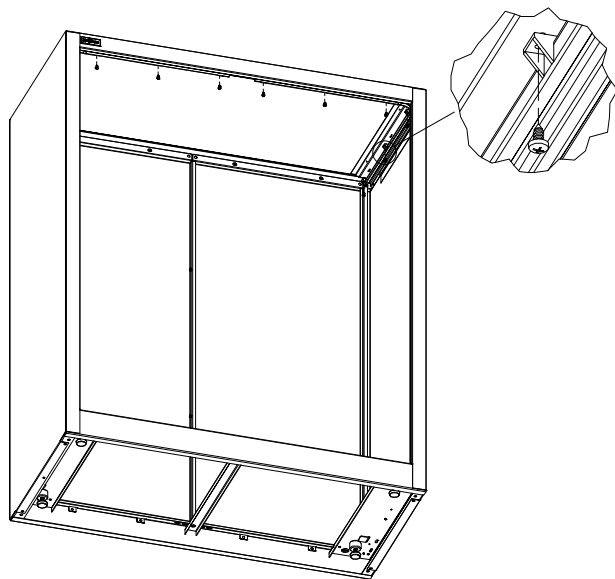

Вставку в направляющую установить после монтажа дверей-жалюзи!

6

Macongrease VAS 2



Нанести на направляющие по всей длине равномерный слой солидола из пакета!

7

 8 шт.
Винт-саморез
4,2x9,5

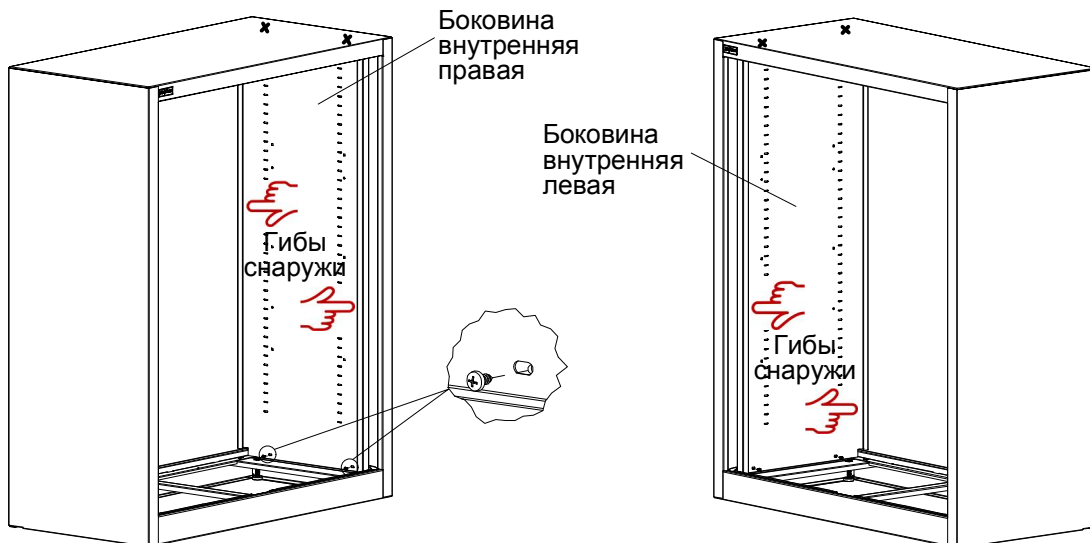

8

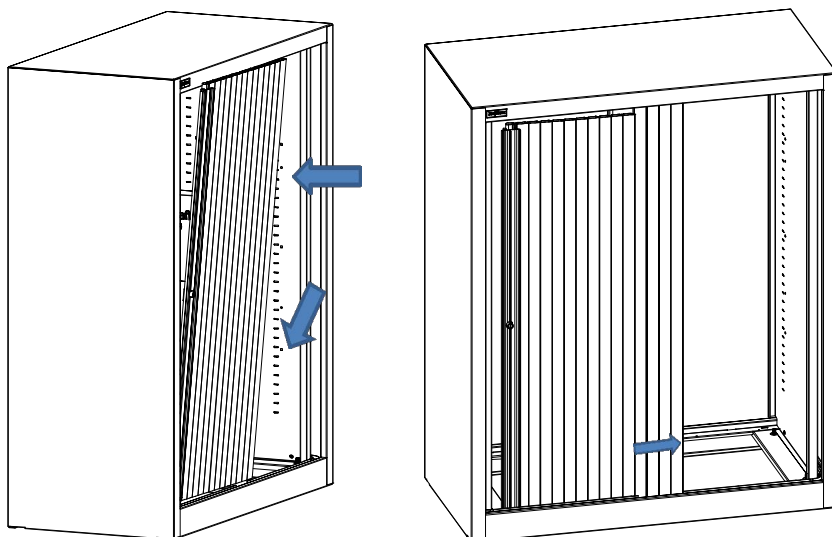

Ламели дверей под небольшим углом завести в пазы направляющих и аккуратно выровнять двери.

9

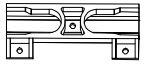

2 шт.
Вставка в направляющую под жалюзи

6 шт.
Винт-саморез
4,2x9,5

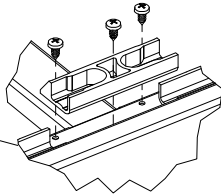
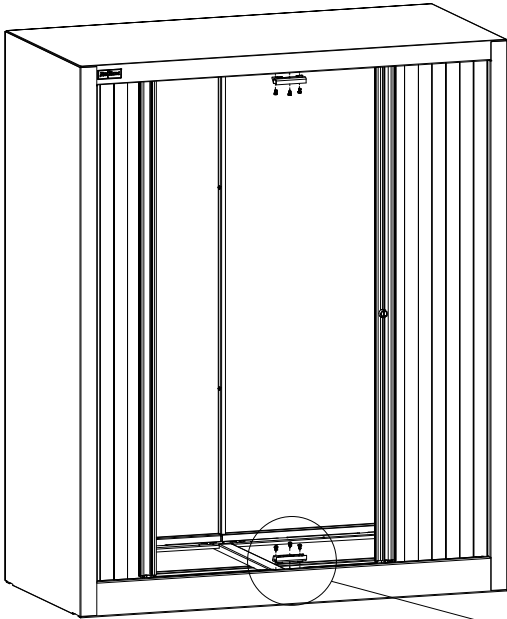

10

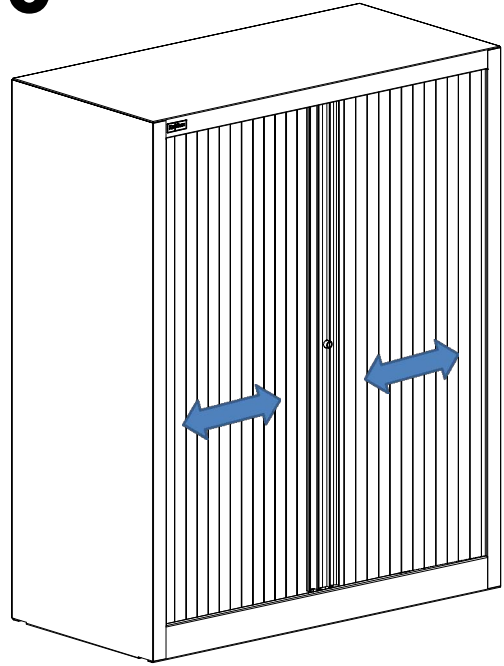

Несколько раз закрыть и открыть двери на всю глубину шкафа для проверки плавности хода дверей, исправной работы магнитных лент и замка.

11

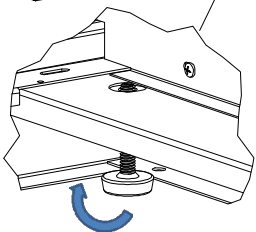
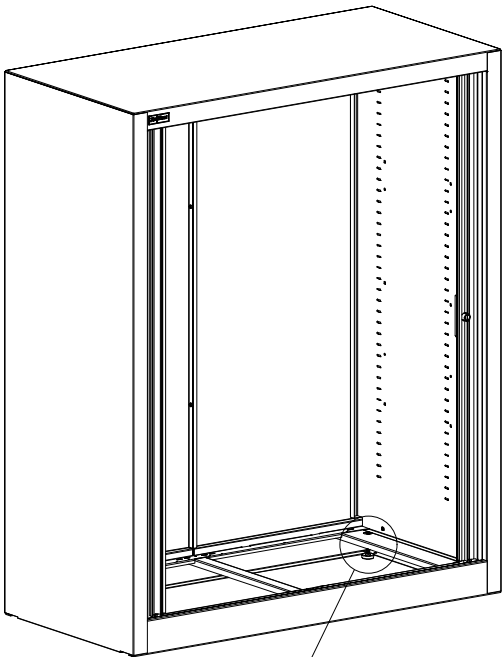

Выровнять шкаф в горизонтальном положении при помощи опор регулируемых.

12



2 шт.
Заглушка 20

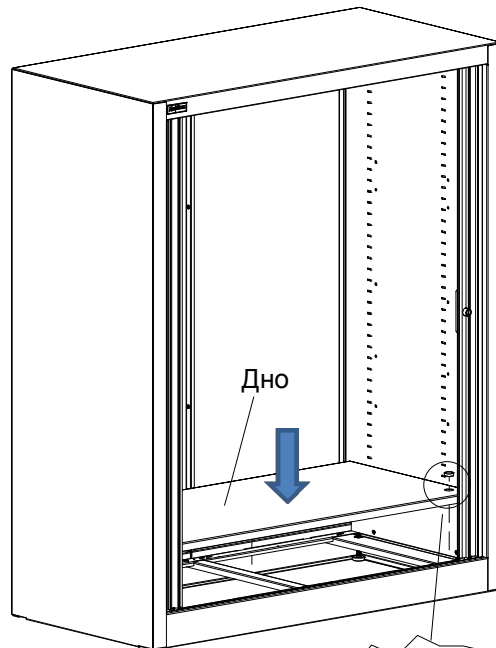

Дно

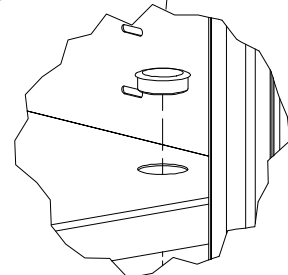

13



8 шт.
Опора под
полку

Для полок под навесные папки типа **Pendaflex A4** места перфорации под опоры обозначены на внутренних стенках **квадратным** отверстием.

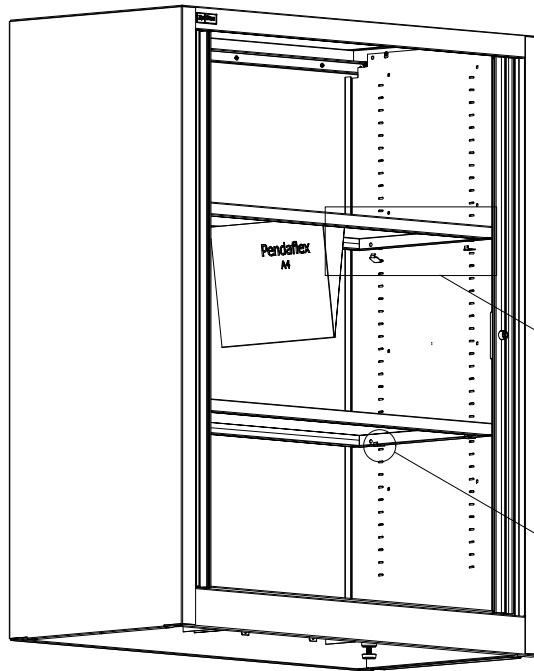
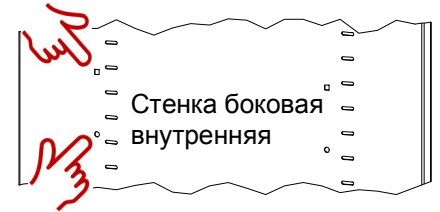

Для полок под **обычные папки** места перфорации под опоры обозначены на внутренних стенках **круглым** отверстием.

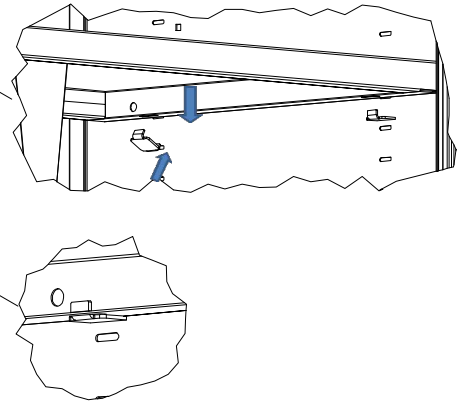

* Примечание:

Столешница, дополнительные полки приобретаются отдельно по желанию Покупателя, имеют отдельную упаковку и комплект крепежа. Так же можно приобрести подвесные папки "Pendaflex".

14



1 уп.
Скотч двусторонний

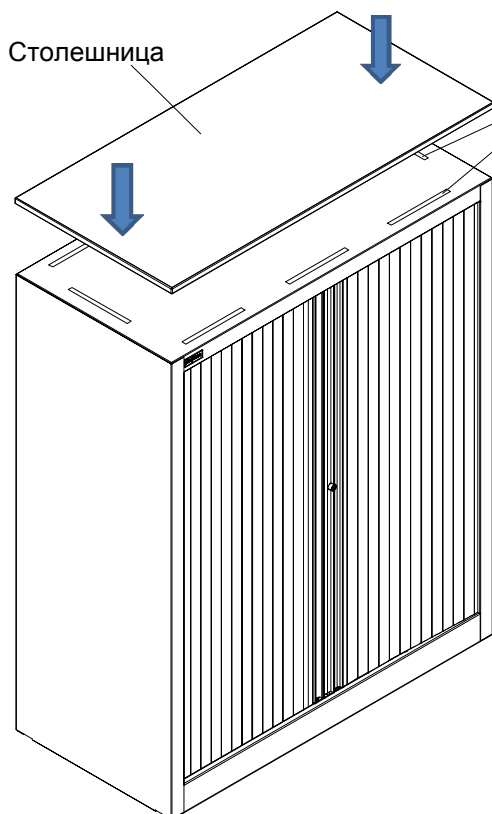

Установить заподлицо с задней стенкой шкафа

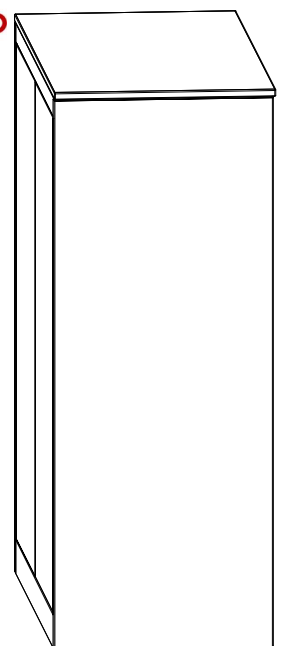

Внимание!

При установке столешницы на крышку шкафа будьте внимательны, т.к. в случае неправильной установки их будет трудно разъединить в связи с высокой прочностью клейкого соединения скотчем.

3. Общие сведения

- 3.1. Шкафы офисные с дверьми-жалюзи КД-141 и КД-142 разборные.
Предназначены для хранения документации, кацелярских принадлежностей и прочих вещей в офисах и архивах. Полки универсальные, документы можно хранить как в обычных папках типа "Корона", так и в подвесных папках типа "Pendaflex".
Шкафы изготовлены по ТУ 5615-002-31045953-2000.
- 3.2. Изготовитель: ООО "ДиКом-Сервис".
Адрес: Россия, 196655, г. Санкт-Петербург,
Колпино, Сапёрный переулок, дом 3.
Электронный адрес: www.dikom.ru, shop.dikom.ru.
- 3.3. Предприятие-изготовитель оставляет за собой право вносить изменения в конструкцию изделия, не ухудшающие его потребительские свойства. При этом возможны изменения характеристик и комплекта поставки.
- 3.4. Предприятие-изготовитель не несёт ответственность за сохранность вещей в изготовленных шкафах.

4. Характеристики

Габаритные размеры			
Модель	Высота, мм	Ширина, мм	Глубина, мм
КД-141	880	1000	485
КД-142	1255	1000	485



Максимально допустимая равномерно распределённая нагрузка на полку - 80 кг.

5. Гарантии изготовителя

- 5.1. Изготовитель гарантирует исправную работу шкафа при условии соблюдения Пользователем правил транспортировки, хранения, установки и эксплуатации.
- 5.2. Срок службы шкафа 24 месяца со дня продажи.
- 5.3. Гарантийный ремонт производится при наличии документов, подтверждающих покупку.

Внимание!

- 5.4. В случае нарушения работоспособности изделия по вине Пользователя (при механических повреждениях элементов, неправильной установке и эксплуатации, при использовании изделия не по назначению) гарантии не сохраняются.
- 5.5. При обнаружении дефектов производственного характера шкаф необходимо вернуть продавцу для обмена. Обмен производится при наличии документов, подтверждающих покупку.